



a xylem brand

---

# Washdown & Water Pressure System Pumps

## INSTRUCTION MANUAL - HD MODELS

---

- FR** Manuel d'instructions pour pompes de lavage et à eau sous pression (modèles HD)
- DE** Bedienungsanleitung für Abspül- und Wasserdruck-Systempumpen (HD-Modelle)
- IT** Manuale di istruzioni per pompe per lavaggio e autoclave (modelli HD)
- NL** Instructiehandleiding voor reinigungs- en waterdruksysteempompen (HD-modellen)
- SE** Instruktionsmanual för Avtvättning och vatten Trycksystempumpar (HD-modeller)
- ES** Manual de instrucciones para lavado y agua bombas de sistema de presión (modelos HD)

**Xylem Inc. – USA**  
100 Cummings Center, Ste. 535-N  
Beverly, MA 01915  
Tel: +1-978-281-0440  
Fax: +1-978-283-2619

**Xylem Inc. – CHINA**  
30/F Tower A, 100 Zunyi  
Road Shanghai, China 200051  
Tel: +86-21-2208-2888  
Fax: +86-21-2208-2999

**Xylem Inc. – ITALY**  
Via Tommaseo, 6, 20059  
Vimercate, Milano  
Tel: +39 039 685 2323  
Fax: +39 039 666 307

**Xylem Inc. – UK**  
Bingley Road, Hoddesdon  
Hertfordshire EN11 0BU  
Tel: +44 (0) 1992 450145  
Fax: +44 (0) 1992 467132

**Xylem Inc. – GERMANY**  
Oststrasse 28  
22844 Norderstedt  
Tel: +49-40-53 53 73-0  
Fax: +49-40-53 53 73-11

**Xylem Inc. – AUSTRALIA**  
2/2 Capicure Drive  
Eastern Creek, NSW 2766  
Tel: 61 2 9832-6200  
Fax: 61 2 9832-6480

# Purpose of this manual

The purpose of this manual is to provide necessary information for product installation, operation and maintenance.



**CAUTION:** Read this manual carefully before installing, using or servicing this product. Failure to follow the instructions within this manual could result in explosion, property damage, severe personal injury and/or death.



**WARNING:** This pump is designed for use with fresh water and salt water ONLY. Use with any other fluid could result in damage to the pump and the surrounding environment, possible exposure to hazardous substances and injury.



**WARNING:** Do not use pump if it presents some damage such as burned or broken pressure switch, exposed electric wire and/or contacts.



**EXPLOSION HAZARD:** Do not use motor pump units for pumping gasoline or other flammable liquids. Doing so may result in explosion which could cause personal injury, death or property damage.



**CAUTION:** Disconnect power from the system before working on the unit to avoid personal injury, damage to the surrounding environment and/or damage to the unit.



**CAUTION:** Always install proper fuse size to prevent damage to product should a short occur. Failure to install proper fuse could increase risk of pump malfunction, potentially resulting in personal injury and/or fire hazard. The product label outlines the proper fuse size for your model.



**CAUTION:** Keep all wire connections above the highest water level. Wires must be joined with butt connectors and a marine grade sealant to prevent wire corrosion.



**CAUTION:** Electrical wiring should be performed by a qualified and competent electrician, in accordance with all local and national electrical codes.



**CAUTION:** This pump has an integrated pressure switch. When connected to power, it can start automatically without warning if the pressure switch senses pressure below that of switch shut-off.

## Resources

<b>Technical Data Sheets</b>	Refer to the website. Data sheets will include technical information as well as replacement parts.
<b>Available Part Numbers/ Configurations/Accessories</b>	Refer to the website. Our catalog, flyers and distributor literature will list this information as well.
<b>Customer Service/ Technical Support</b>	Refer to cover for appropriate regional contact numbers.
<b>Other Information and Resources</b>	Refer to website.

# Compliance

Directive	Standard(s)
<b>2014/30/EU</b> Electromagnetic Compatibility (EMC)	<b>EN 60945:2002</b> Maritime navigation and radio communication equipment and systems. General requirements. Methods of testing and required test results.
<b>2013/53/EU</b> Recreational Craft (RCD)	<b>ISO 8846:1990 (EN 28846:1993)</b> Small craft. Electrical devices. Protection against ignition of surrounding flammable gases.
<b>2011/65/EU</b> Restriction of Hazardous Substances (RoHS)	<b>EN 50581:2012</b> Technical documentation for the assessment of electrical and electronic products with respect to the restriction of hazardous substances.

## Warranty and Returns

Xylem limited warranty warrants this product to be free of defects and workmanship for a period of 3 years. The warranty is exclusive and in lieu of any and all other express or implied warranties, guarantees, conditions or terms of whatever nature relating to the goods provided hereunder, including without limitation any implied warranties of merchantability and fitness for a particular purpose, which are hereby expressly disclaimed and excluded. Except as otherwise provided by law, buyer's exclusive remedy and seller's aggregate liability for breach of any of the foregoing warranties are limited to repairing or replacing the product and shall in all cases be limited to the amount paid by the buyer hereunder. In no event is seller liable for any other form of damages, whether direct, indirect, liquidated, incidental, consequential, punitive, exemplary or special damages, including but not limited to loss of profit, loss of anticipated savings or revenue, loss of income, loss of business, loss of production, loss of opportunity or loss of reputation. This warranty is only a representation of the complete limited warranty. For a detailed explanation, please visit us at [www.xylem.com/en-us/support/](http://www.xylem.com/en-us/support/), call our office number listed, or write a letter to your regional office.

## Return Procedure

Warranty returns are conducted through the place of purchase. Please contact the appropriate entity with a receipt of purchase to verify date.

# Installation

## Mounting the Pump

Using the rubber dampening feet, bolt or screw the pump to a solid surface above the water-line in a dry area with adequate ventilation. Mount the pump horizontally, or if vertically, with the pumphead facing down. The pump is not submersible.

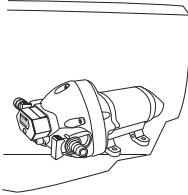

Horizontal Mounting

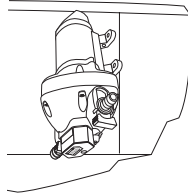

Vertical Mounting



Do Not Submerge

## Installing the Plumbing

Use of flexible hose of a size corresponding to that of the included port fittings is recommended. Attach the hose firmly to these fittings using two stainless steel hoseclamps per fitting. Insert the fittings o-ring side first into the pumphead and then push the retaining clips in to secure the fittings. A Jabsco 20 or 40 Mesh strainer should be installed on the intake side of the pump. The pumphead will have an arrow on it indicating flow direction. The vast majority of pumps are left to right as shown below.

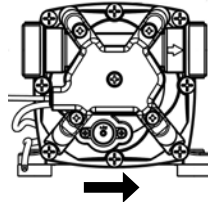
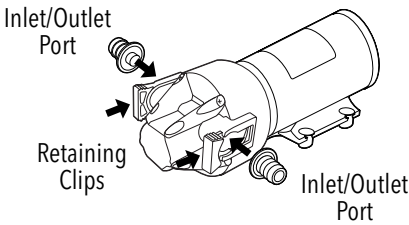

Typical Flow Direction

## Connecting to a Power Source



**WARNING SAFETY PRECAUTION:** Prior to activation, ensure that the hose clamps, discharge hose and retaining clips on fittings are secure.

Proper wire gauge and fuse size based on the maximum current draw, the wire length, and any relevant regulatory standards must be used. Current draw and fusing information is shown on the pump label. Correct connection of the positive and negative leads to the power source is shown below.

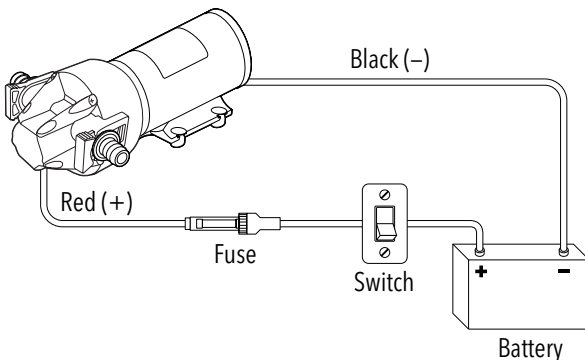

These pumps come with wire leads that are either 14, 16, or 18 AWG (2.5mm<sup>2</sup>, 1.5 mm<sup>2</sup>, or 1 mm<sup>2</sup>). The wire gauge can be found printed on the leads. Below is a guide to use when extending the wires. Do not use a smaller diameter wire than the pump's leads.

## Recommended Wire Size

Total Wire Length (positive to pump to ground) – feet (meters)

0 – 6 ft (0 – 1.8 m)	6 – 10 ft (1.8 – 3 m)	10 – 15 ft (3 – 4.6 m)	15 – 30 ft (4.6 – 5.5 m)	30 – 40 ft (5.5 – 12.2 m)
16 AWG (1.5 mm <sup>2</sup> )	14 AWG (2.5 mm <sup>2</sup> )	12 AWG (4 mm <sup>2</sup> )	10 AWG (6 mm <sup>2</sup> )	8 AWG (10 mm <sup>2</sup> )

## Operation

Ensure that the intake side of the line connected to the pump inlet is submerged in water. With power on and the discharge line open, allow the pump to prime. If equipped with an on-demand pressure switch the pump will turn on when the discharge line is open and will turn off once the line is closed and the switch pressure is reached. When finished, manually turn off the power to the pump. Note that the pump is intended for intermittent duty only. If allowed to overheat the thermal protection will shut it off until sufficiently cooled, at which point it will automatically re-set.

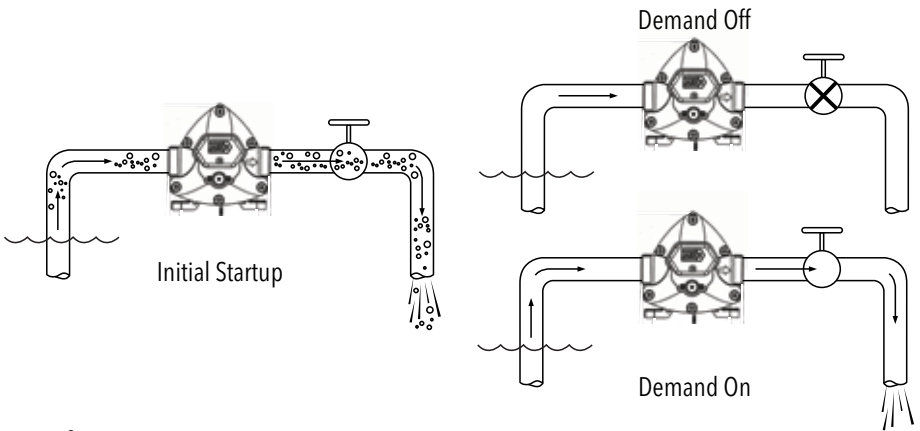

## Maintenance

### During Season

Periodically (monthly recommended) check electrical connections, hydraulic connections and plumbing for looseness, any signs of damage, or anything else unusual. Inspect strainer as well and clean as needed.

### Off-Season & Winterizing

Properly drain unit by removing the intake line from the fluid and running the pump until it is no longer dispensing fluid. Winterize the unit (if in environment where temperatures will go below freezing) with an appropriate anti-freeze by running the unit so as to fill with anti-freeze. Do not allow any fluid in the pump to freeze. If this occurs the fluid will expand and can crack the pump or damage internal components.

## Objectif de ce manuel

Ce manuel vise à vous communiquer les informations nécessaires pour l'installation, le fonctionnement et la maintenance de la pompe.



**ATTENTION :** lire attentivement ce manuel avant d'installer, d'utiliser ou de réparer ce produit. Le nonrespect des instructions du présent manuel pourrait entraîner une explosion, des dommages matériels, des dommages corporels graves et/ou un décès.



**AVERTISSEMENT :** cette pompe est conçue pour être utilisée UNIQUEMENT avec de l'eau douce et de l'eau salée. L'utilisation avec tout autre liquide pourrait endommager la pompe et le milieu environnant, entraîner potentiellement une exposition à des substances dangereuses et provoquer des blessures.



**AVERTISSEMENT :** ne pas utiliser la pompe si elle présente certains dommages tels qu'un pressostat brûlé ou cassé, un fil électrique et/ou des contacts exposés.



**RISQUE D'EXPLOSION :** ne pas utiliser une motopompe pour pomper de l'essence ou d'autres liquides inflammables. Il pourrait en résulter une explosion ainsi que des blessures, un décès ou des dégâts matériels.



**ATTENTION :** débrancher l'alimentation du système avant de travailler sur l'unité pour éviter les blessures, les dommages du milieu environnant et/ou des dommages de l'unité.



**ATTENTION :** toujours installer un fusible de taille correcte pour éviter d'endommager le produit en cas de court-circuit. La non-installation d'un fusible approprié pourrait augmenter les risques de dysfonctionnement de la pompe, débouchant éventuellement sur des blessures et/ou un incendie. L'étiquette du produit indique la taille adaptée de fusible pour votre modèle.



**ATTENTION :** tous les branchements de fils doivent rester au-dessus du niveau le plus élevé de l'eau. Les fils doivent être joints avec des connecteurs de bout et un produit d'étanchéité de qualité marine pour éviter une corrosion des fils.



**ATTENTION :** le câblage électrique doit être effectué par un électricien qualifié et compétent, conformément à tous les codes électriques locaux et nationaux.



**ATTENTION :** cette pompe est équipée d'un pressostat intégré. Lorsqu'elle est sous tension, elle peut démarrer automatiquement sans prévenir si le pressostat détecte une pression inférieure à celle de l'arrêt du commutateur.

## Ressources

<b>Fiches techniques</b>	Consultez le site Web. Les fiches techniques contiennent des informations techniques et des données sur les pièces de rechange.
<b>Available Part Numbers/ Références disponibles/ Configurations/Accessoires</b>	Consultez le site Web. Notre catalogue, nos brochures et notre documentation pour les distributeurs répertorient également ces informations.
<b>Service client/ Support technique</b>	Consultez la couverture pour les numéros de téléphone régionaux appropriés.
<b>Autres informations et ressources</b>	Consultez le site Web.

## Conformité

<b>Directive</b>	<b>Normes</b>
<b>2014/30/EU</b> Compatibilité électromagnétique (CEM)	<b>EN 60945:2002</b> Matériel et systèmes de navigation et de radiocommunication maritimes. Spécifications générales. Méthodes d'essai et résultats exigibles.
<b>2013/53/EU</b> Bateaux de plaisance	<b>ISO 8846:1990 (EN 28846:1993)</b> Petits navires. Équipements électriques. Protection contre l'inflammation des gaz inflammables environnants.
<b>2011/65/EU</b> Limitation de l'utilisation de certaines substances dangereuses	<b>EN 50581:2012</b> Documentation technique pour l'évaluation des produits électriques et électroniques par rapport à la restriction des substances dangereuses.

## Garantie et retours

La garantie limitée de Xylem garantit ce produit contre tout défaut de fabrication et de main d'oeuvre pendant une période de 3 ans. Cette garantie est exclusive et remplace toutes les autres garanties, clauses ou dispositions, expresses ou implicites, de quelque nature que ce soit, relatives aux produits fournis aux termes des présentes, y compris, sans s'y limiter, toutes les garanties implicites de qualité marchande et d'adaptation à un usage particulier, qui sont expressément exclues par les présentes. Sauf disposition contraire de la loi, le recours exclusif de l'acheteur et la responsabilité globale du vendeur en cas de non-respect de l'une des garanties susmentionnées se limitent à la réparation ou au remplacement du produit et sont, dans tous les cas, limités au montant payé par l'acheteur au titre des présentes. Le vendeur n'est en aucun cas redevable d'une autre forme de dommages-intérêts, qu'ils soient directs, indirects, prédéterminés, accessoires, consécutifs, punitifs, exemplaires ou spéciaux, y compris, sans limitation, une perte de profit, perte d'épargne ou de revenu anticipé, perte de revenu, perte d'activité, perte de production, perte d'opportunité ou perte de réputation. Cette garantie n'est qu'une version abrégée de la garantie limitée complète. Pour une explication détaillée, rendez-vous sur [www.xylem.com/en-us/support/](http://www.xylem.com/en-us/support/), appelez le numéro indiqué de notre bureau ou écrivez à votre bureau régional.

## Procédure de retour

Les retours sous garantie sont effectués via le lieu d'achat. Veuillez contacter l'entité appropriée avec le reçu d'achat pour vérifier la date. Installation

# Installation

## Fixation de la pompe

À l'aide des pieds en caoutchouc dotés d'amortisseurs, vissez ou boulonnez la pompe à une surface solide au-dessus de la conduite d'eau dans un endroit sec et bien ventilé. Installez la pompe horizontalement. En cas d'installation verticale, orientez la pompe la tête en bas. La pompe n'est pas submersible.

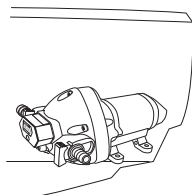

Montage horizontal

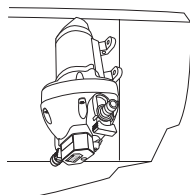

Montage vertical

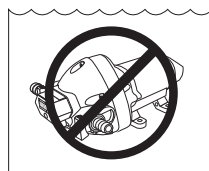

Ne pas immerger

## Installation de la tuyauterie

Il est recommandé d'utiliser un tuyau flexible dont la taille correspond à celle des raccords d'orifice inclus. Fixez fermement le tuyau à ces raccords en utilisant deux colliers de serrage en acier inoxydable par raccord. Insérez d'abord le côté joint torique des raccords dans la tête de pompe, puis enfoncez les clips de fixation pour bloquer les raccords. Un filtre à mailles Jabasco 20 ou 40 doit être installé du côté aspiration de la pompe. La tête de pompe comporte une flèche indiquant le sens d'écoulement. La grande majorité des pompes est orientée de gauche à droite, comme indiqué ci-dessous.

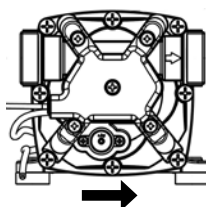
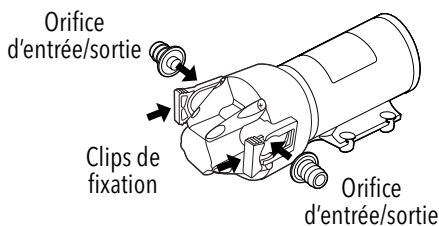

Sens d'écoulement classique

## Branchement à une source d'alimentation



**AVERTISSEMENT/PRÉCAUTION DE SÉCURITÉ :** avant l'activation, assurez-vous que les colliers de serrage, le tuyau de refoulement et les clips de fixation des raccords sont bien fixés.

Un calibre de câble et une taille de fusible appropriés à la consommation de courant maximale, à la longueur du câble et aux normes réglementaires applicables doivent être utilisés. Les informations relatives à la consommation de courant et au fusible sont indiquées sur l'étiquette de la pompe. Le branchement correct des câbles positif et négatif à la source d'alimentation est illustré ci-dessous.

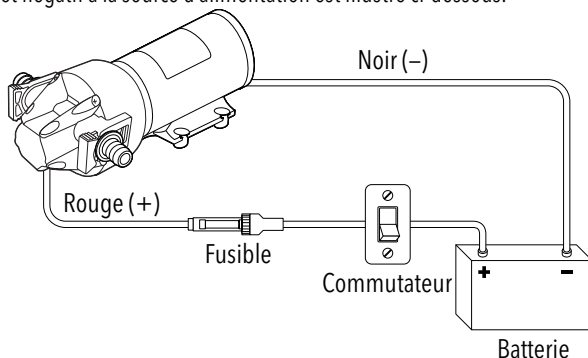



Ces pompes sont livrées avec des conducteurs de câble de calibre 14, 16, ou 18 AWG (2,5 mm<sup>2</sup>, 1,5 mm<sup>2</sup> ou 1 mm<sup>2</sup>). Le calibre de câble est imprimé sur les conducteurs. Vous trouverez ci-dessous un guide à utiliser pour l'extension des câbles. N'utilisez pas un câble de diamètre inférieur à celui des conducteurs de la pompe.

## Taille de câble recommandée

Longueur totale du câble (positif à la pompe jusqu'à la terre) - pieds (mètres)

0 - 6 pieds (0 - 1,8 m)	6 - 10 pieds (1,8 - 3 m)	10 - 15 pieds (3 - 4,6 m)	15 - 30 pieds (4,6 - 5,5 m)	30 - 40 pieds (5,5 - 12,2 m)
16 AWG (1,5 mm <sup>2</sup> )	14 AWG (2,5 mm <sup>2</sup> )	12 AWG (4 mm <sup>2</sup> )	10 AWG (6 mm <sup>2</sup> )	8 AWG (10 mm <sup>2</sup> )

## Fonctionnement

Veillez à ce que le côté aspiration de la conduite raccordée à l'entrée de la pompe soit immergé dans l'eau. L'alimentation étant activée et la conduite de refoulement ouverte, laissez la pompe s'amorcer. Si elle est équipée d'un pressostat à la demande, la pompe s'allume lorsque la conduite de refoulement est ouverte et s'éteint lorsque la conduite est fermée et la pression d'arrêt est atteinte. Lorsque vous avez terminé, mettez manuellement la pompe hors tension. Veuillez noter que la pompe est conçue uniquement pour un fonctionnement intermittent. En cas de surchauffe, la protection thermique l'arrêtera jusqu'à ce qu'elle soit suffisamment refroidie, puis elle se réinitialisera automatiquement.

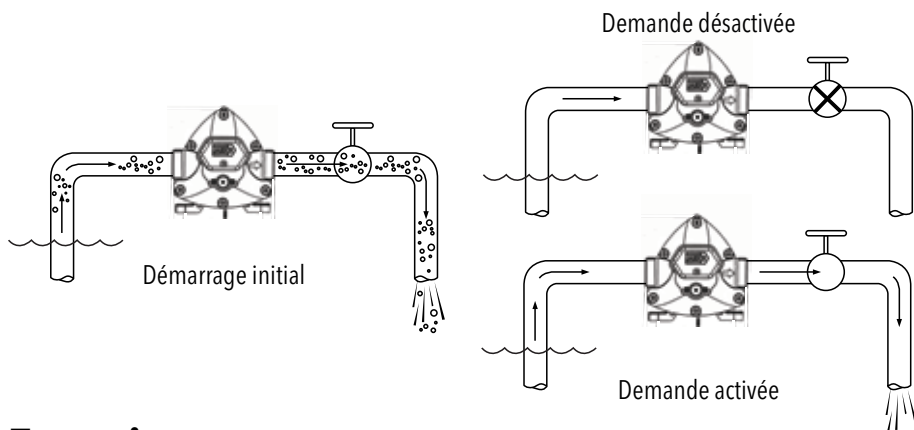

## Entretien

### Pendant la saison d'exploitation

Vérifiez périodiquement (tous les mois) les branchements électriques, les raccordements hydrauliques et la tuyauterie pour vous assurer qu'ils ne sont ni desserrés, ni endommagés ou autre condition inhabituelle. Inspectez également le filtre et nettoyez-le si nécessaire.

### Hors saison et hivernage

Vidangez correctement l'appareil en débranchant la conduite d'aspiration du fluide et en faisant fonctionner la pompe jusqu'à ce qu'elle ne distribue plus de liquide. Effectuez l'hivernage de l'appareil (en cas d'environnement où les températures descendent sous le point de congélation) avec un antigel approprié en faisant fonctionner l'appareil de façon à le remplir d'antigel. Ne laissez aucun liquide geler dans la pompe. Dans le cas contraire, le liquide va se dilater et pourrait fissurer la pompe ou endommager les composants internes.

## Zweck dieser Bedienungsanleitung

Diese Bedienungsanleitung liefert die erforderlichen Informationen über Installation, Betrieb und Wartung des Produkts.



**VORSICHT:** Lesen Sie diese Bedienungsanleitung sorgfältig durch, bevor Sie das Produkt installieren, verwenden oder warten. Die Nichtbeachtung der Anweisungen in dieser Bedienungsanleitung kann zu Explosionen, Sach- und Personenschäden bis hin zum Tod führen.



**WARNUNG:** Diese Pumpe ist NUR für den Betrieb mit Süß- und Salzwasser konzipiert. Der Einsatz anderer Flüssigkeiten könnte zu Schäden an der Pumpe sowie der umliegenden Umgebung, zur möglichen Aussetzung gefährlicher Stoffe und zu Verletzungen führen.



**WARNUNG:** Verwenden Sie die Pumpe nicht, wenn Schäden festzustellen sind, wie z. B. ein verbrannter oder beschädigter Druckschalter, blanke Stromkabel/Kontakte usw.



**EXPLOSIONSGEFAHR:** Motorpumpen dürfen nicht zum Pumpen von Benzin oder anderen brennbaren Flüssigkeiten verwendet werden. Dies könnte zu einer Explosion und infolgedessen zu Sachund Personenschäden mit Todesfolge führen.



**VORSICHT:** Trennen Sie die Stromversorgung zum Gerät, bevor Sie daran arbeiten, um Verletzungen oder Schäden an der Umgebung bzw. am Gerät zu vermeiden.



**VORSICHT:** Verwenden Sie stets Sicherungen der angegebenen Kapazität, um Schäden am Produkt durch Kurzschluss zu verhindern. Wenn die falsche Sicherung eingesetzt wird, erhöht sich das Risiko einer Fehlfunktion der Pumpe, was letzten Endes zu Verletzungen bzw. zu einem Brand führen kann. Das Typenschild zeigt die korrekte Sicherungsgröße für Ihr Modell.



**VORSICHT:** Halten Sie alle Kabelverbindungen über dem höchsten Wasserstand. Kabel müssen mit Stoßverbindern und einem seewasserfesten Dichtstoff verbunden werden, um Korrosion zu verhindern.



**VORSICHT:** Die elektrische Verdrahtung muss von einem qualifizierten, erfahrenen Elektriker im Einklang mit allen örtlichen und nationalen Elektrorichtlinien durchgeführt werden.



**VORSICHT:** Diese Pumpe hat einen integrierten Druckschalter. Wenn das Gerät mit Spannung versorgt wird und der Druck im System unter dem Abschaltdruck liegt, kann der Druckschalter automatisch und ohne Warnung aktiviert werden.

## Ressourcen

<b>Technische Datenblätter</b>	Siehe Website. Datenblätter enthalten technische Informationen und Ersatzteilangaben.
<b>Verfügbare Teilenummern/ Konfigurationen/Zubehör</b>	Siehe Website. Diese Informationen werden auch in unserem Katalog, unseren Flyern sowie unserer Verteilerliteratur aufgelistet.
<b>Kundendienst/Technischer Support</b>	Die Kontaktnummern zu Ihrer Region finden Sie auf der Titelseite.
<b>Weitere Informationen und Ressourcen</b>	Siehe Website.

## Compliance-

Richtlinie	Standard(s)
<b>2014/30/EU</b> Elektromagnetische Verträglichkeit (EMV)	<b>EN 60945:2002</b> Navigations- und Funkkommunikationsgeräte und -systeme für die Seeschifffahrt Allgemeine Anforderungen Testmethoden und erforderliche Testergebnisse
<b>2013/53/EU</b> Sportboote und Wassermotorräder	<b>ISO 8846:1990 (EN 28846:1993)</b> Kleine Wasserfahrzeuge Elektrogeräte Zündschutz gegenüber entflammaren Gasen
<b>2011/65/EU</b> Beschränkung gefährlicher Stoffe (RoHS)	<b>EN 50581:2012</b> Technische Dokumentation zur Bewertung von Elektro- und Elektronikgeräten im Hinblick auf die Beschränkung gefährlicher Stoffe

## Garantie und Rückgaben

Mit der eingeschränkten Garantie gewährt Xylem für dieses Produkt einen Gewährleistungszeitraum von 3 Jahren auf Material und Verarbeitung. Die Garantie ist ausschließlich und ersetzt jegliche ausdrücklichen oder direkten Garantien, Gewährleistungen, Konditionen oder Bestimmungen jeder Art in Bezug auf die hierin genannten Waren, einschließlich aller impliziten Garantien der Marktgängigkeit oder Eignung für einen bestimmten Zweck, die hiermit ausdrücklich abgelehnt und ausgeschlossen werden. Sofern nicht gesetzlich anderweitig vorgeschrieben, beschränken sich die ausschließlichen Rechtsmittel des Käufers und der gesamte Haftungsumfang des Verkäufers für jegliche Verstöße gegen irgendwelche der obengenannten Garantien auf die Reparatur oder den Ersatz des Produkts, und zwar maximal bis zur Höhe des vom Käufer entrichteten Betrags, auf den in diesem Dokument Bezug genommen wird. Der Verkäufer haftet unter keinen Umständen für jedwede Form direkter oder indirekter Konventionalstrafen, Neben- oder Folgeschäden, Strafschadensersatzzahlungen, exemplarischer oder besonderer Schäden, einschließlich etwaiger Gewinneinbrüche, entgangener erwarteter Einsparungen oder Umsätze, Einkommenseinbußen, entgangener Geschäfte, Produktionsausfälle, Verluste etwaiger Geschäftsmöglichkeiten oder Reputationsschäden. Diese Garantie ist lediglich ein Auszug der gesamten eingeschränkten Garantie. Wenn Sie eine umfassende Erläuterung wünschen, besuchen Sie unsere Website [www.xylem.com/en-us/support/](http://www.xylem.com/en-us/support/). Sie können uns auch unter einer der angegebenen Büronummern anrufen oder einen Brief an Ihr Regionalbüro schicken.

## Rückgabeverfahren

Garantie-Rückgaben werden am Ort des Kaufs abgewickelt. Bitte wenden Sie sich an die betreffende Stelle mit einem Kaufbeleg als Datumsnachweis.

# Installation

## Montieren der Pumpe

Schrauben Sie die Pumpe mit den Dämpferfüßen in einem trockenen, angemessen belüfteten Bereich auf einer soliden Oberfläche oberhalb der Wasserlinie fest. Sie können die Pumpe horizontal oder vertikal montieren, der Pumpenkopf muss nach unten zeigen. Die Pumpe ist nicht tauchfähig.

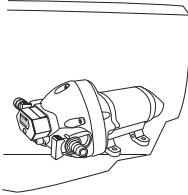

Horizontale Montage

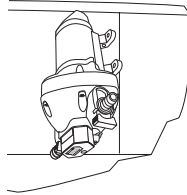

Vertikale Montage

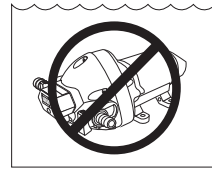

Nicht untertauchen

## Installation der Rohre

Es wird empfohlen, einen Schlauch in der passenden Größe zu den im Lieferumfang enthaltenen Anschlüssen zu verwenden. Montieren Sie den Schlauch fest an diesen Anschlüssen. Verwenden Sie dazu zwei Edelstahlschlauchklemmen pro Anschluss. Stecken Sie die Seite mit dem O-Ring zuerst in den Pumpenkopf und drücken Sie dann die Halteklammern ein, um die Anschlüsse zu sichern. Auf der Saugseite der Pumpe muss ein Sieb mit Maschenweite 20 oder 40 (Jabsco) angebracht werden. Am Pumpenkopf befindet sich ein Pfeil, der die Flussrichtung anzeigt. Bei den meisten Pumpen verläuft diese von links nach rechts (siehe Abb. unten).

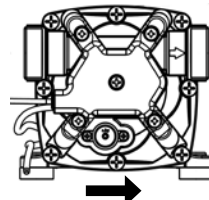
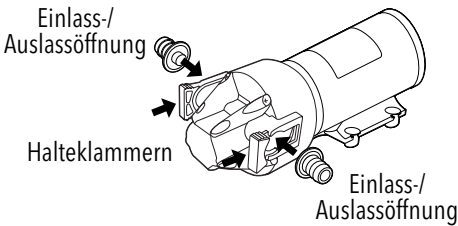

Typische Flussrichtung

## Anschluss an die Stromversorgung



**WARNUNG - SICHERHEITSVORKEHRUNG:** Stellen Sie vor der Aktivierung sicher, dass die Schlauchklemmen, der Abflussschlauch und die Halteklammern an den Anschlüssen fest sitzen.

Achten Sie auf die korrekte Kabelstärke und Sicherungsgröße gemäß der maximalen Stromaufnahme, der Kabellänge und aller relevanten Richtlinien und Normen. Angaben zu Stromaufnahme und Sicherung finden Sie auf dem Typenschild der Pumpe. Die korrekten Anschlüsse zur Verbindung des Plus- und Minuskabels mit der Stromquelle sind unten dargestellt.

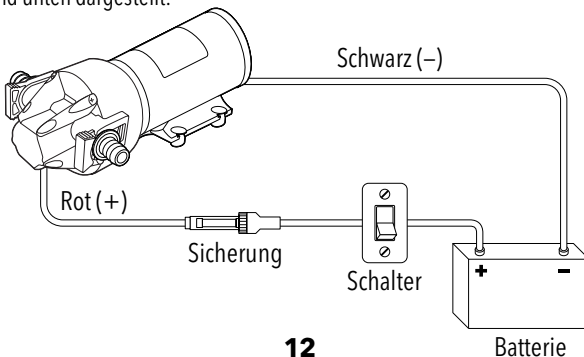

Diese Pumpen werden mit Kabeln der Größe 14, 16 oder 18 AWG (2,5 mm<sup>2</sup>, 1,5 mm<sup>2</sup> oder 1 mm<sup>2</sup>) geliefert. Der Kabelquerschnitt ist auf den Leitungen aufgedruckt. Nachstehend finden Sie eine Anleitung zur Verlängerung der Leitungen. Verwenden Sie keine Drähte, die einen kleineren Durchmesser haben als die Drähte der Pumpe.

## Empfohlene Kabelstärke

Kabellänge insgesamt (Plus – Pumpe – Erde) in Metern

0 bis 1,8 m	1,8 bis 3 m	3 bis 4,6 m	4,6 bis 5,5 m	5,5 bis 12,2 m
16 AWG (1,5 mm <sup>2</sup> )	14 AWG (2,5 mm <sup>2</sup> )	12 AWG (4 mm <sup>2</sup> )	10 AWG (6 mm <sup>2</sup> )	8 AWG (10 mm <sup>2</sup> )

## Betrieb

Stellen Sie sicher, dass die Saugseite der Leitung zum Pumpeneingang in Wasser getaucht ist. Lassen Sie die Pumpe ansaugen (Strom eingeschaltet, Auslassleitung offen). Ist die Pumpe mit einem „On-Demand“-Druckschalter ausgestattet, so schaltet sie sich ein, wenn die Auslassleitung offen ist, und schaltet sich aus, sobald die Leitung geschlossen und der Abschaltdruck erreicht ist. Schalten Sie die Spannungsversorgung der Pumpe nach dem Abschluss dieser Tätigkeiten manuell aus. Beachten Sie, dass die Pumpe nur für einen Kurzzeitbetrieb konzipiert ist. Falls eine Überhitzung auftritt, schaltet der Wärmeschutz die Pumpe aus, bis sie ausreichend gekühlt ist, wodurch sie automatisch zurückgesetzt wird.

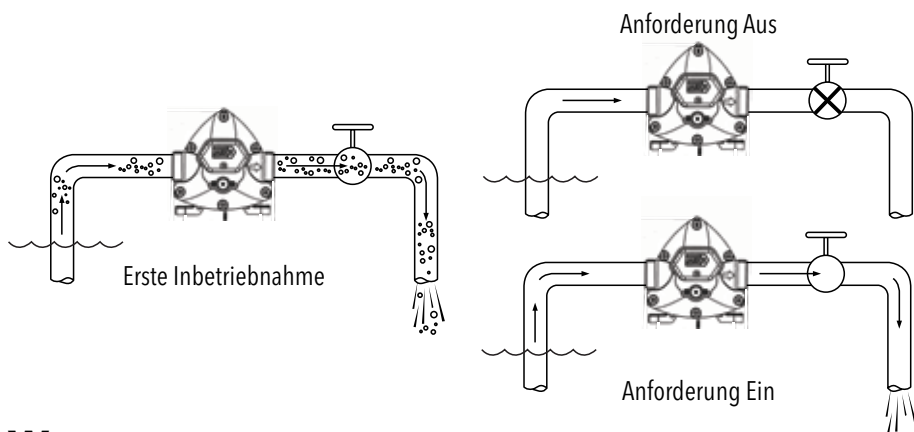

## Wartung

### Während der Saison

PÜberprüfen Sie regelmäßig (empfohlen: monatlich) die elektrischen und hydraulischen Anschlüsse sowie die Verkabelung auf losen Sitz, Anzeichen von Beschädigungen oder sonstige Unregelmäßigkeiten. Überprüfen Sie das Sieb und reinigen Sie es nach Bedarf.

### Nachsaison und Überwinterung

Entleeren Sie das Gerät ordnungsgemäß, indem Sie die Ansaugleitung aus der Flüssigkeit heraus nehmen und die Pumpe laufen lassen, bis keine Flüssigkeit mehr austritt. Zum Überwintern befüllen Sie das Gerät (falls es in einer Umgebung ist, in der die Temperaturen unter den Gefrierpunkt fallen) mit einem ordnungsgemäßen Frostschutz. Lassen Sie das Gerät so lange laufen, bis es mit dem Frostschutz voll ist. Verhindern Sie, dass Flüssigkeiten in der Pumpe einfrieren. Die Flüssigkeit würde sich dadurch ausdehnen, was Risse an der Pumpe und Schäden an den Innenteilen zur Folge haben könnte.



# Manuale di istruzioni per pompe per lavaggio e autoclave (modelli HD)

## Scopo di questo manuale

Lo scopo di questo manuale è fornire le informazioni necessarie per l'installazione, l'uso e la manutenzione del prodotto.



**ATTENZIONE:** Leggere attentamente questo manuale prima di installare, utilizzare o sottoporre il prodotto a manutenzione. Il mancato rispetto delle istruzioni di questo manuale può causare esplosione, danni alle proprietà, lesioni gravi e/o decesso.



**ATTENZIONE:** Questa pompa è progettata per l'uso **ESCLUSIVAMENTE** con acqua fresca e acqua salata. L'uso con altri fluidi può causare danni alla pompa e all'ambiente circostante, rischi di esposizione a sostanze pericolose e lesioni.



**ATTENZIONE:** Non utilizzare la pompa se presenta danni come interruttori di pressione bruciati o danneggiati, cavi elettrici e/o contatti esposti.



**RISCHIO DI ESPLOSIONE:** Non utilizzare unità di pompaggio a motore per pompare benzina o altri liquidi infiammabili. Ciò potrebbe provocare esplosioni, che potrebbero causare lesioni, decesso o danni alle proprietà.



**ATTENZIONE:** Scollegare l'alimentazione dal sistema prima di interventi sull'unità per evitare lesioni personali, danni all'ambiente circostante e/o danni all'unità.



**ATTENZIONE:** Installare sempre fusibili della dimensione corretta per evitare danni al prodotto in caso di corto circuito. La mancata installazione del fusibile corretto può aumentare il rischio di malfunzionamenti, che potrebbero provocare lesioni e/o rischio di incendio. L'etichetta del prodotto contiene indicazioni sulla dimensione corretta del fusibile per il vostro modello.



**ATTENZIONE:** Mantenere tutti i cavi elettrici al di sopra del livello più elevato dell'acqua. I cavi elettrici devono essere collegati tramite connettori di testa e sigillante di grado marino per evitare la corrosione dei fili.



**ATTENZIONE:** Qualsiasi cablaggio deve essere effettuato da un elettricista qualificato e competente, in conformità alle normative elettriche nazionali e locali.



**ATTENZIONE:** Questa pompa è dotata di interruttore di pressione integrato. Se collegato alla rete elettrica, l'interruttore di pressione può attivarsi automaticamente senza preavviso laddove rilevi una pressione inferiore a quella di spegnimento.

## Risorse

<b>Schede tecniche</b>	Consultare il sito Web. Le schede tecniche includono informazioni tecniche e parti di ricambio.
<b>Numeri di parti/ configurazioni/ accessori disponibili</b>	Consultare il sito Web. Queste informazioni sono presenti anche sul nostro catalogo, sulle nostre brochure e sui documenti per i distributori.
<b>Assistenza clienti/ Assistenza tecnica</b>	Contattare i numeri regionali di riferimento.
<b>Altre informazioni e risorse</b>	Consultare il sito Web.

## Conformità

<b>Direttiva</b>	<b>Standard</b>
<b>2014/30/EU</b> Compatibilità elettromagnetica (EMC)	<b>EN 60945:2002</b> Apparecchiature e sistemi di navigazione marittima e di radiocomunicazione. Requisiti generali. Metodi di testing e risultati di test richiesti.
<b>2013/53/EU</b> Imbarcazioni da diporto e moto d'acqua	<b>ISO 8846:1990 (EN 28846:1993)</b> Piccole imbarcazioni. Dispositivi elettrici. Protezione antincendio per gas infiammabili circostanti.
<b>2011/65/EU</b> Restrizione dell'uso di determinate sostanze pericolose (RoHS)	<b>EN 50581:2012</b> Documentazione tecnica per la valutazione dei prodotti elettrici ed elettronici in relazione alla restrizione dell'uso di determinate sostanze pericolose.

## Garanzia e resi

La garanzia limitata Xylem garantisce il prodotto come privo di difetti nei materiali e nella lavorazione per un periodo pari a 3 anni. La garanzia è esclusiva e in luogo di qualsiasi altra garanzia, condizione o termine espressi o impliciti di qualsiasi natura legati alle merci fornite ai sensi della presente, inclusi ma non limitati a, qualsiasi garanzia implicita di commerciabilità e idoneità per scopi particolari, esclusi dalla presente garanzia. Eccetto laddove previsto dalla legge, l'unico rimedio per l'acquirente e l'unica responsabilità aggregata del venditore per la violazione di una qualsiasi delle garanzie ivi menzionata sono limitati alla riparazione o sostituzione del prodotto, e in ogni caso devono essere limitati all'importo pagato dall'acquirente. In nessun caso il venditore è responsabile per qualsiasi tipo di danno, diretto, indiretto, liquidato, incidentale, consequenziale, punitivo, esemplare o danni speciali, inclusi ma non limitati a perdite di profitto, perdite di risparmi o ricavi previsti, perdite di reddito, perdite commerciali, perdite di produzione, perdite di opportunità o perdite di reputazione. Questa garanzia è soltanto una rappresentazione della garanzia limitata completa. Per ulteriori dettagli visitate il sito [www.xylem.com/en-us/support/](http://www.xylem.com/en-us/support/), chiamate i nostri numeri di telefono indicati, o scrivete al vostro responsabile regionale.

## Procedura per il reso

I resi in garanzia vanno effettuati tramite il luogo d'acquisto. Contattare il responsabile di riferimento presentando una ricevuta d'acquisto per verificare la data.

# Installazione

## Montaggio della pompa

Utilizzando i piedi in gomma, fissare o avvitare la pompa su una superficie solida al di sopra del livello dell'acqua in un'area asciutta e con adeguata ventilazione. Montare la pompa in orizzontale, o se in verticale, con la testa rivolta verso il basso. La pompa non è sommersa.

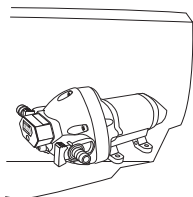

Montaggio orizzontale

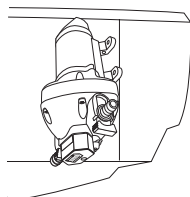

Montaggio verticale

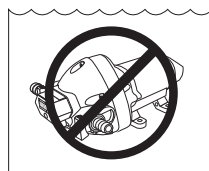

Non immerge

## Installazione idraulica

Si raccomanda l'uso di un tubo flessibile della dimensione corrispondente a quella dei raccordi inclusi. Fissare il tubo a questi raccordi utilizzando due fascette stringitubo in acciaio per ogni raccordo. Inserire gli O-ring dei raccordi prima all'interno della testa della pompa, quindi spingere le clip per fissare i raccordi. Si raccomanda l'installazione di un filtro in maglia Jabsco 20 o 40 sul lato di entrata della pompa. Sulla testa della pompa è presente una freccia che ne indica la direzione. L'orientamento della maggior parte delle pompe è da sinistra a destra come mostrato di seguito.

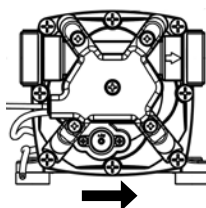
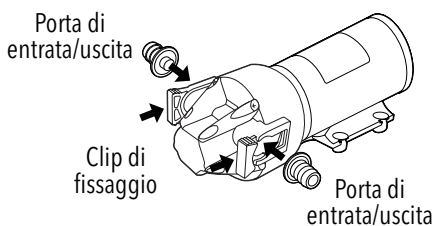

Direzione tipica del flusso

## Collegamento a una fonte di alimentazione



**PRECAUZIONI DI SICUREZZA:** Prima dell'attivazione assicurare che le fascette stringitubo, il tubo di scarico e le clip di fissaggio siano ben fissati.

È obbligatorio l'uso di fusibili e calibri dei fili idonei in base a corrente assorbita massima, lunghezza dei cavi e qualsiasi eventuale standard normativo. Le informazioni sulla corrente assorbita e sui fusibili sono riportate sull'etichetta della pompa. Il collegamento corretto dei terminali positivi e negativi alla fonte di alimentazione è indicato di seguito.

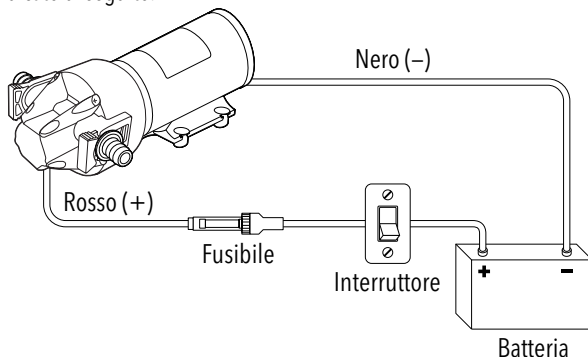



Queste pompe vengono fornite con connettori da 14, 16 o 18 AWG (2,5 mm<sup>2</sup>, 1,5 mm<sup>2</sup> o 1 mm<sup>2</sup>). Il calibro dei cavi è indicato sui terminali. Di seguito è riportata una guida di riferimento per l'estensione dei cavi. Non utilizzare cavi di diametro inferiore rispetto ai terminali della pompa.

## Dimensioni cavo raccomandate

Lunghezza totale del cavo (positivo a pompa a terra) - piedi (metri)

0 - 6 ft (0 - 1,8 m)	6 - 10 ft (1,8 - 3 m)	10 - 15 ft (3 - 4,6 m)	15 - 30 ft (4,6 - 5,5 m)	30 - 40 ft (5,5 - 12,2 m)
16 AWG (1,5 mm <sup>2</sup> )	14 AWG (2,5 mm <sup>2</sup> )	12 AWG (4 mm <sup>2</sup> )	10 AWG (6 mm <sup>2</sup> )	8 AWG (10 mm <sup>2</sup> )

## Funzionamento

Assicurarsi che il lato in entrata del tubo collegato all'ingresso della pompa sia immerso in acqua. Collegare l'alimentazione elettrica, aprire il condotto di scarico e consentire alla pompa di avviarsi. Se dotata di un interruttore di pressione ondemand, la pompa si accenderà se il condotto di scarico sarà aperto, e si spegnerà quando il condotto verrà chiuso e verrà premuto il pulsante di spegnimento della pressione. Al termine, spegnere manualmente la pompa. Si ricorda che la pompa è progettata esclusivamente per uso intermittente. In caso di surriscaldamento, il dispositivo di protezione termica spegnerà la pompa fino a che non sarà sufficientemente raffreddata, quindi la pompa verrà ripristinata automaticamente.

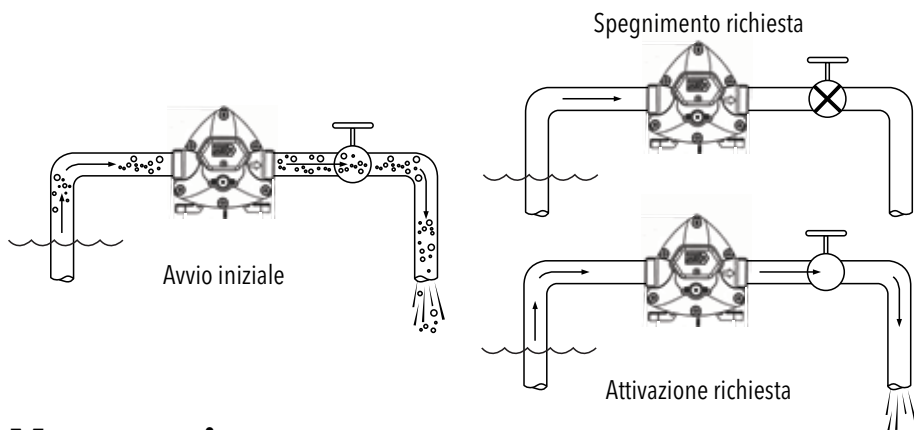

## Manutenzione

### Durante la stagione

Periodicamente (si consiglia mensilmente) ispezionare i collegamenti elettrici, i collegamenti idraulici e le condutture per verificare la presenza di danni, raccordi allentati o altre anomalie. Ispezionare il filtro di scarico e pulirlo se necessario.

### Fuori stagione e inverno

Scaricare correttamente l'unità rimuovendo il tubo di ingresso dal fluido e avviando la pompa fino a che non scarica più liquidi. Preparare l'unità per l'inverno (in caso di ambienti in cui le temperature vanno sotto zero) avviando la pompa con del fluido antigelo fino a completo riempimento. Evitare il congelamento di eventuali fluidi all'interno della pompa. In tal caso, il fluido si espanderà rischiando di rompere la pompa o danneggiarne i componenti interni.

## Doel van deze handleiding

Het doel van deze handleiding is om noodzakelijke informatie voor installatie, bediening en onderhoud te bieden.



**WAARSCHUWING:** Lees deze handleiding zorgvuldig door voordat u dit product installeert, gebruikt of onderhoudt. Het niet opvolgen van de instructies in deze handleiding kan leiden tot explosie, schade aan eigendommen, ernstig persoonlijk letsel en/of overlijden.



**WAARSCHUWING:** Deze pomp is UITSLUITEND ontworpen voor gebruik met zoet water en zout water. Gebruik met andere vloeistoffen kan leiden tot schade aan de pomp en de omgeving, mogelijke blootstelling aan gevaarlijke stoffen en letsel.



**WAARSCHUWING:** Gebruik de pomp niet als deze enige schade vertoont, zoals een verbrande of gebroken drukschakelaar, blootliggende elektrische bedrading en/of contacten.



**EXPLOSIEGEVAAR:** Gebruik geen motorpompeenheden voor het pompen van benzine of andere brandbare vloeistoffen. Als dit wel gebeurt, kan dat leiden tot een explosie, met als mogelijk gevolg lichamelijk letsel, overlijden of schade aan eigendommen.



**WAARSCHUWING:** Koppel de stroomvoorziening los van het systeem voordat u werkzaamheden aan het apparaat verricht. Hiermee voorkomt u lichamelijk letsel, schade aan de omgeving en/of schade aan het apparaat.



**WAARSCHUWING:** Installeer altijd de juiste zekeringcapaciteit ter voorkoming van schade aan het product, mocht er kortsluiting optreden. Het plaatsen van de verkeerde zekering kan het risico op een pompdefect verhogen, wat potentieel kan leiden tot lichamelijk letsel en/of brandgevaar. Het productlabel beschrijft de juiste zekeringcapaciteit voor uw model.



**WAARSCHUWING:** Houd alle bedradingsaansluitingen boven het hoogste waterpeil. Draden moeten worden samengevoegd met draadaansluitingen en een afdichtmiddel van mariene kwaliteit om draadcorrosie te voorkomen.



**WAARSCHUWING:** De elektrische bedrading moet worden uitgevoerd door een gekwalificeerde en bevoegde elektricien, volgens alle nationale en lokale richtlijnen voor elektrische apparatuur.



**WAARSCHUWING:** Deze pomp heeft een geïntegreerde drukschakelaar. Wanneer sprake is van aansluiting op de stroomvoorziening, kan de pomp automatisch starten zonder waarschuwing als de drukschakelaar een druk voelt die lager is dan die van de uitschakeling van de schakelaar.

# Hulpbronnen

<b>Technische informatiebladen</b>	Raadpleeg de website. Informatiebladen bevatten technische informatie alsmede vervangingsonderdelen.
<b>Beschikbare nummers/ configuraties/accessoires</b>	Raadpleeg de website. Onze catalogus, flyers en literatuur van de distributeur geeft ook een overzicht van deze gegevens.
<b>Klantenservice/Technische ondersteuning</b>	Raadpleeg het voorblad voor de juiste regionale contactnummers.
<b>Andere informatie en bronnen</b>	Raadpleeg de website.

# Naleving

<b>Richtlijn</b>	<b>Norm(en)</b>
<b>2014/30/EU</b> Elektromagnetische compatibiliteit (EMC)	<b>EN 60945:2002</b> Maritieme navigatie- en radiocommunicatieapparatuur en -systemen. Algemene vereisten. Testmethoden en vereiste testresultaten.
<b>2013/53/EU</b> Pleziervaartuigen en waterscooters	<b>ISO 8846:1990 (EN 28846:1993)</b> Kleine vaartuigen. Elektrische apparaten. Bescherming tegen ontbranding van omringende brandbare gassen.
<b>2011/65/EU</b> Beperking van het gebruik van bepaalde gevaarlijke stoffen in elektrische en elektronische apparatuur	<b>EN 50581:2012</b> Technische documentatie voor de beoordeling van elektrische en elektronische producten met betrekking tot de beperking van gevaarlijke stoffen.

# Garantie en retouren

Met de Xylem beperkte garantie wordt gegarandeerd dat dit product vrij is van materiaal- en productiefouten gedurende een periode van 3 jaar. De garantie is exclusief en in plaats van alle andere uitdrukkelijke of geïmpliceerde garanties, voorwaarden of bepalingen van welke aard dan ook met betrekking tot de hieronder vermelde goederen, met inbegrip van en zonder beperking van geïmpliceerde garanties van verkoopbaarheid en geschiktheid voor een bepaald doel, die hierbij uitdrukkelijk afgewezen en buitengesloten zijn. Tenzij de wet anders voorschrijft, zijn de exclusieve verhaalmogelijkheid van de koper en de totale aansprakelijkheid van de verkoper voor schending van een van de bovenstaande garanties beperkt tot reparatie of vervanging van het product en worden deze in alle gevallen beperkt tot het door de koper betaalde bedrag. In geen geval is de verkoper aansprakelijk voor enige andere vorm van schade, hetzij directe, indirecte, geliquideerde, incidentele, gevolgschade, smartengeld of schadevergoedingen met een boetekarakter of bijzondere schade, waaronder begrepen maar niet beperkt tot verlies van winst, verlies van verwachte besparingen of opbrengsten, verlies van inkomsten, verlies van zakelijke transacties, verlies van productie, verlies van kansen of verlies van reputatie. Deze garantie is slechts een weergave van de volledige beperkte garantie. Voor een uitgebreide uitleg kunt u terecht op [www.xylem.com/en-us/support/](http://www.xylem.com/en-us/support/), ons vermelde kantoornummer bellen of een brief schrijven naar uw regiokantoor.

# Procedure voor retourzending

Retouren binnen de garantie vinden plaats via de plaats van aankoop. Neem contact op met de desbetreffende entiteit met een aankoopbewijs ter controle van de datum.

# Installatie

## Montage van de pomp

Maak de pomp met behulp van de rubberen dempvoetjes vast op een stevig oppervlak boven de waterlijn in een droge ruimte met voldoende ventilatie. Monteer de pomp horizontaal of, indien verticaal, met de pompkop naar beneden. De pomp kan niet ondergedompeld worden.

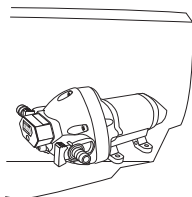

Horizontale montage

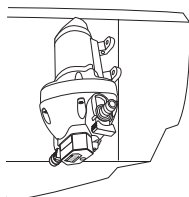

Verticale montage

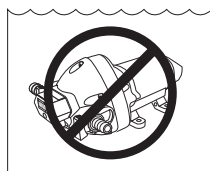

Niet onderdompelen

## Installatie van de leidingen

Het gebruik van een flexibele slang met een omvang die overeenkomt met die van de meegeleverde poortkoppelingen, wordt aanbevolen. Bevestig de slang stevig op deze koppelingen met behulp van twee roestvrijstalen slangklemmen per koppeling. Breng de o-ringzijde van de koppelingen het eerst in de pompkop en duw vervolgens de bevestigingsklemmetjes erin om de koppelingen vast te zetten. Een Jabsco 20 of 40 fijne metalen zeef moet worden geïnstalleerd op de inlaatkant van de pomp. Op de pompkop staat een pijl die de stroomrichting aangeeft. De meeste pompen zijn van links naar rechts, zoals hieronder getoond.

Inlaat- en  
uitlaatpoort

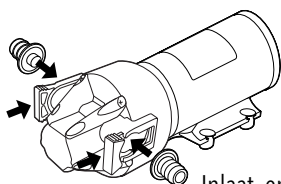

Bevestigingsklemmetjes

Inlaat- en  
uitlaatpoort

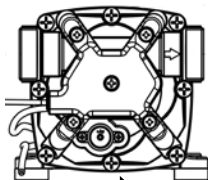

Typische stromingsrichting

## Aansluiting op een stroombron



**VEILIGHEIDSMATREGEEL:** Voordat de pomp geactiveerd wordt, moet u ervoor zorgen dat de slangklemmen, afvoerslang en bevestigingsklemmetjes op de koppelingen goed vastzitten.

Er moet gebruik worden gemaakt van de juiste draaddikte en zekeringcapaciteit, gebaseerd op het maximale stroomverbruik, de draadlengte en eventuele relevante regelgevingsnormen. Informatie over stroomverbruik en zekeringen staat op het pomplabel. De juiste aansluiting van de positieve en negatieve draden op de stroombron wordt hieronder weergegeven.

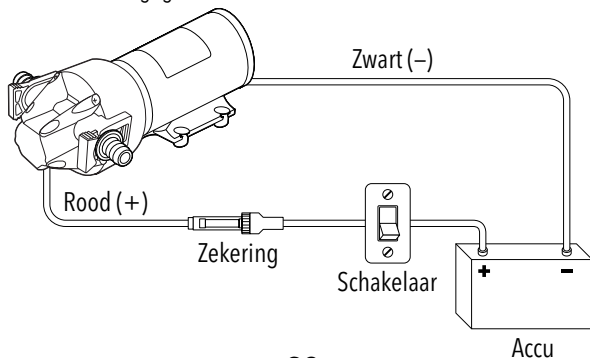

Deze pompen zijn uitgerust met stroomdraden die 14, 16 of 18 AWG (2,5 mm<sup>2</sup>, 1,5 mm<sup>2</sup> of 1 mm<sup>2</sup>) zijn. U vindt de draaddikte op de draden. Hieronder vindt u een handleiding voor het verlengen van de draden. Gebruik geen draad met een kleinere diameter dan die van de draden van de pomp.

## Aanbevolen draaddiameter

Totale draadlengte (positief naar pomp naar grond) – meter

0 – 1,8 m	1,8 – 3 m	3 – 4,6 m	4,6 – 5,5 m	5,5 – 12,2 m
16 AWG (1,5 mm <sup>2</sup> )	14 AWG (2,5 mm <sup>2</sup> )	12 AWG (4 mm <sup>2</sup> )	10 AWG (6 mm <sup>2</sup> )	8 AWG (10 mm <sup>2</sup> )

## Bediening

Zorg ervoor dat de inlaatkant van de leiding die is aangesloten op de inlaat van de pomp is ondergedompeld in water. Laat de pomp met de voeding ingeschakeld en de afvoerleiding open, primen. Indien uitgerust met een on-demand drukschakelaar wordt de pomp ingeschakeld wanneer de afvoerleiding open is. De pomp wordt uitgeschakeld zodra de leiding is gesloten en de uitschakeldruk bereikt wordt. Wanneer u klaar bent, kunt u de voeding naar de pomp handmatig uitschakelen. Houd er rekening mee dat de pomp alleen bestemd is voor periodiek gebruik. Als de pomp oververhit raakt, schakelt de thermische beveiliging de pomp uit totdat deze voldoende afgekoeld is. Daarna wordt de pomp automatisch opnieuw ingesteld.

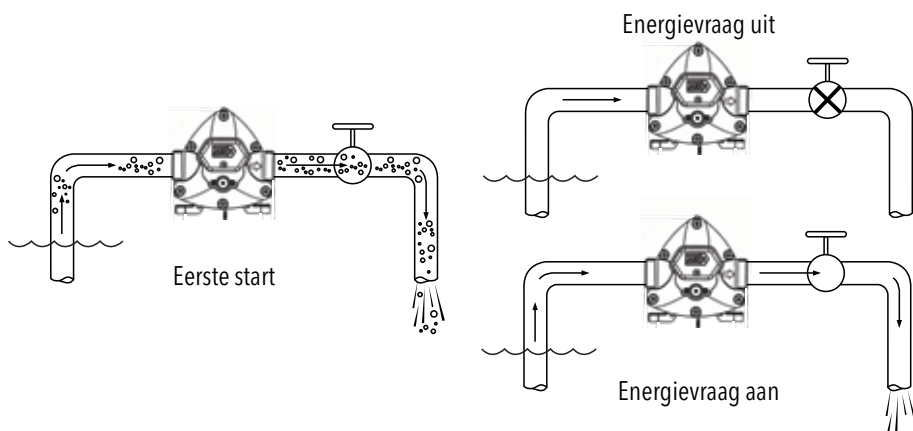

## Onderhoud

### Tijdens het seizoen

Controleer periodiek (aanbevolen is maandelijks) de elektrische aansluitingen, hydraulische aansluitingen en leidingen op loszitten, tekenen van schade of iets anders abnormaals. Inspecteer ook de zeef en reinig deze zo nodig.

### Buiten het seizoen en in de winter

Laat het apparaat goed leeglopen door de inlaatleiding uit de vloeistof te verwijderen en de pomp te laten draaien totdat er geen vloeistof meer uitkomt. Maak het apparaat (indien het in een omgeving staat waar de temperaturen onder het vriespunt dalen) winterklaar met een passende antivries door het te laten draaien, zodat het wordt gevuld met antivries. Laat geen vloeistof in de pomp achter om bevriezing ervan te voorkomen. Indien er toch vloeistof achterblijft, zal deze uitzetten en kan de pomp scheuren of kan er schade veroorzaakt worden aan de interne componenten.

## Syftet med denna manual

Syftet med denna manual är att tillhandahålla nödvändig information för produktinstallation, drift och underhåll.



**VARNING:** Läs denna manual noggrant innan du installerar, använder eller utför service på denna produkt. Underlåtenhet att följa anvisningarna i denna manual kan leda till explosion, skada på egendom, allvarlig personskada och/eller dödsfall.



**VARNING:** Denna pump är ENDAST avsedd att använda med färskt vatten och saltvatten. Användning med någon annan vätska kan leda till skada på pumpen och den omgivande miljön, möjlig exponering för farliga ämnen och skada.



**VARNING:** Använd inte pumpen om den uppvisar någon skada som t.ex. bränd eller trasig tryckbrytare, exponerade elkablar och/eller elkontakter.



**EXPLOSIONSFARA:** Använd inte motorpumpenheter för att pumpa bensin eller andra lättantändliga vätskor. Om så sker kan det leda till explosion som kan orsaka personskada, dödsfall eller skada på egendom.



**VARNING:** Koppla ifrån strömmen från systemet innan du arbetar med enheten för att undvika personskada, skada på den omgivande miljön och/eller skada på enheten.



**VARNING:** Installera alltid korrekt säkringsstorlek för att förhindra skada på produkten om en kortslutning skulle inträffa. Underlåtenhet att installera korrekt säkring kan öka risken för pumpfel och potentiellt leda till personskada och/eller brandfara. Produktetiketten anger korrekt säkringsstorlek för din modell.



**VARNING:** Se till att alla kabelanslutningar är ovanför den högsta vattennivån. Kablar måste anslutas med rörkabelskor och en fogmassa av marin grad för att förhindra kabelkorrosion.



**VARNING:** Elkablar ska dras av en kvalificerad och kompetent elektriker, i enlighet med alla lokala och nationella elektriska märkdata.



**VARNING:** Denna pump har en inbyggd tryckbrytare. När den är ansluten till ström kan den starta automatiskt utan varning om tryckbrytaren känner av tryck som är under brytarens avstängning.

## Resurser

<b>Tekniska datablad</b>	Se webbplatsen Datablad kommer att inkludera teknisk information samt reservdelar.
<b>Tillgängliga reservdelsnummer/konfigurationer/tillbehör</b>	Se webbplatsen Vår katalog, våra reklamblad och distributörlitteratur har också denna information.
<b>Kundtjänst/Teknisk support</b>	Se omslaget för regionala kontaktnummer.
<b>Annan information och andra resurser</b>	Se webbplatsen.

## Efterlevnad

Direktiv	Standard(er)
<b>2014/30/EU</b> Elektromagnetisk kompatibilitet (EMC)	<b>EN 60945:2002</b> Utrustning och system för maritim navigation och radiokommunikation. Allmänna krav. Metoder för testning och nödvändiga testresultat.
<b>2013/53/EU</b> Fritidsbåt (RCD)	<b>ISO 8846:1990 (EN 28846:1993)</b> Liten båt. Elektriska apparater. Skydd mot antändning av omgivande lättantändliga gaser.
<b>2011/65/EU</b> Begränsning av farliga ämnen (RoHS)	<b>EN 50581:2012</b> Teknisk dokumentation för bedömning av elektriska och elektroniska produkter med avseende på begränsning av farliga ämnen.

## Garanti och returer

Xylem begränsade garanti garanterar att denna produkt är fri från defekter och felaktigt utförande under en period av 3 år. Denna garanti är exklusiv och istället för alla andra uttryckta eller underförstådda garantier, förhållanden eller villkor oavsett art som rör varorna som tillhandahålls enligt detta avtal, inklusive utan begränsning eventuella underförstådda garantier om säljbarhet och lämplighet för ett visst ändamål, som härigenom uttryckligen undantas och exkluderas. Utom när lagen föreskriver annorlunda, begränsas köparens enda gottgörelse och säljarens samlade ansvarsskyldighet för brott mot någon av förut nämnda garantier till reparation eller byte av produkt och ska i samtliga fall vara begränsat till beloppet som betalats av köparen i enlighet med detta avtal. Under inga omständigheter är säljaren ansvarig för några andra skador, vare sig direkta, indirekta, schablonersättning, tillfälliga, följskador, straffskadestånd, avskräckande skadestånd eller särskilda skadestånd, inklusive men inte begränsat till förlust av intäkter, förlust av förväntade besparingar eller vinster, förlust av inkomst, förlust av affärsverksamhet, förlust av produktion, förlust av möjlighet eller förlust av anseende. Denna garanti är endast en representation av den fullständiga begränsade garantin. För en utförlig förklaring, besök oss på [www.xylem.com/en-us/support/](http://www.xylem.com/en-us/support/), ring vårt kontorsnummer eller skriv ett brev till ditt regionala kontor.

## Returförfarande

Garantireturer genomförs via inköpsstället. Kontakta lämplig enhet med ett inköpskvitto för att verifiera datum.

# Installation

## Montering av pumpen

Använd de gummidämpande fötter, bulta eller skruva fast pumpen till ett fast underlag ovanför vattenlinjen i ett torrt område med tillräcklig ventilation. Montera pumpen horisontalt eller om vertikalt, med pumphuvudet nedåt. Pumpen får inte sänkas ner i vatten.

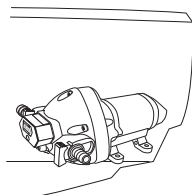

Horisontal montering

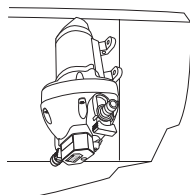

Vertikal montering

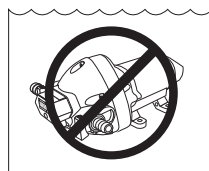

Sänk inte ner i vatten

## Installering av ledningsdragningarna

Användning av en böjbar slang i en storlek som motsvarar de medföljande rördelarna rekommenderas. Fäst slangen ordentligt till dessa rördelar med två slangklämmor av rostfritt stål per rördel. För in rördelarnas o-ringsida först i pumphuvudet och tryck sedan in de återstående klämmorna för att säkra rördelarna. En Jabsco 20 eller 40 nätsil ska installeras på pumpens inloppssida. Pumphuvudet kommer att ha en pil på den som anger flödesriktning. De allra flesta pumpar är vänster till höger som visas nedan.

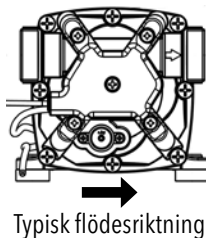
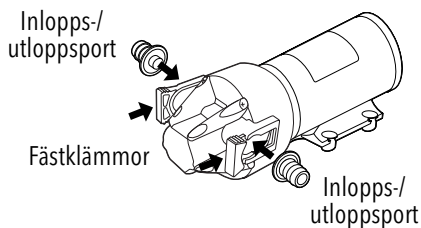

## Anslutning till en strömkälla



**VARNING SÄKERHETSÅTGÄRD:** Säkerställ före aktivering att slangklämmorna, utloppsslangen och fästklämmorna är säkra.

Korrekt kabelmätare och säkringsstorlek baserat på maximal strömförbrukning, kabellängd och alla relevanta regelstandarder måste användas. Information om strömförbrukning och säkringar visas på pumpetiketten. Korrekt anslutning av positiva och negativa ledningar till strömkällan visas nedan.

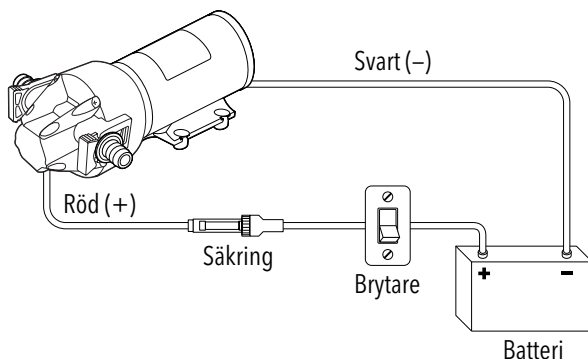



Dessa pumpar levereras med kabelledningar som är antingen 14, 16 eller 18 AWG (2,5 mm<sup>2</sup>, 1,5 mm<sup>2</sup> eller 1 mm<sup>2</sup>). Kabelmätaren finns tryckt på ledningarna. Nedan är en guide som ska användas vid förlängning av kablarna. Använd inte en mindre diameterkabel än pumparnas ledningar.

## Rekommenderad kabelstorlek

Total kabellängd (positiv till pump till mark) - fot (meter)

0 - 6 ft (0 - 1,8 m)	6 - 10 ft (1,8 - 3 m)	10 - 15 ft (3 - 4,6 m)	15 - 30 ft (4,6 - 5,5 m)	30 - 40 ft (5,5 - 12,2 m)
16 AWG (1,5 mm <sup>2</sup> )	14 AWG (2,5 mm <sup>2</sup> )	12 AWG (4 mm <sup>2</sup> )	10 AWG (6 mm <sup>2</sup> )	8 AWG (10 mm <sup>2</sup> )

## Drift

Säkerställ att inloppssidan på ledningen som är ansluten till pumpinloppet inte är nedsänkt i vatten. Med strömmen på och utgående ledning öppen, låt pumpen prima. Om den är utrustad med en on-demand tryckbrytare slås pumpen på när den utgående ledningen är öppen och slås ifrån när ledningen stängs och brytarens fråntryck uppnås. När det är klart, slå ifrån strömmen till pumpen manuellt. Observera att pumpen endast är avsedd för intermittert drift. Om den blir överhettad stänger det termiska skyddet av det till den kylts ner tillräckligt, då den återställs automatiskt.

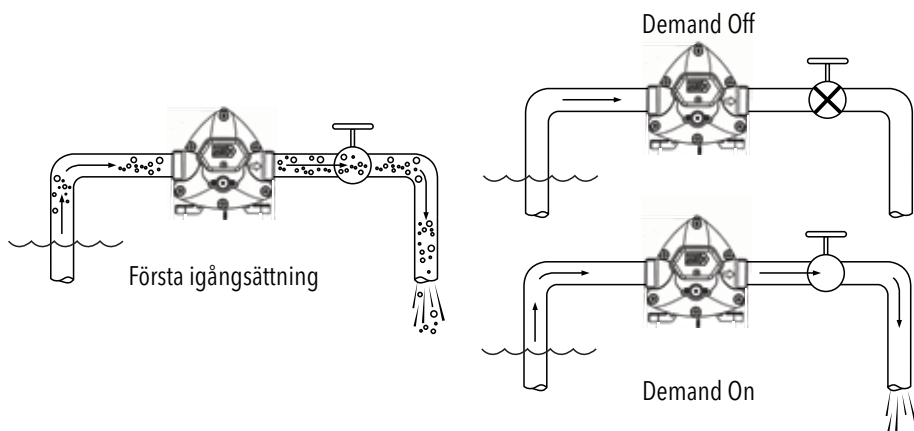

## Underhåll

### Under säsong

Kontrollera regelbundet (varje månad rekommenderas) elektriska anslutningar, hydrauliska anslutningar och rörledningar så att de inte lossnat, att de inte är skadade eller att inte något annat ovanligt inträffat. Inspektera silen också och rengör vid behov.

### Lågsäsong och vinterutrustning

Töm enheten korrekt genom att ta bort inloppsledningen från vätskan och kör pumpen tills det inte längre kommer ut någon vätska. Vinterutrusta enheten (om den är i en miljö där temperaturen går under fryspunkten) med ett lämpligt frostskyddsmedel genom att köra enheten för att fylla den med frostskyddsmedel. Låt inte någon vätska i pumpen frysa. Om detta sker expanderar vätskan och pumpen kan spricka eller interna komponenter kan skadas. pump to freeze. If this occurs the fluid will expand and can crack the pump or damage internal components.

## Propósito de este manual

El propósito de este manual es proporcionar la información necesaria para la instalación, operación y el mantenimiento del producto.



**PRECAUCIÓN:** Lea este manual atentamente antes de instalar, utilizar o reparar este producto. No seguir las instrucciones de este manual podría tener un resultado de explosión, daño a la propiedad, lesiones personales graves y/o muerte.



**ADVERTENCIA:** Esta bomba está diseñada para usarse ÚNICAMENTE con agua dulce y agua salada. Utilizarla con otro líquido podría tener un resultado de daños a la bomba y al entorno circundante, posible exposición a sustancias peligrosas y lesiones.



**ADVERTENCIA:** No use la bomba si presenta algún daño tal como un interruptor de presión quemado o roto o cables y/o contactos eléctricos expuestos.



**RIESGO DE EXPLOSIÓN:** No utilice unidades de bomba a motor para bombear gasolina u otros líquidos inflamables. Hacerlo puede tener un resultado de explosión, que podría provocar lesiones personales, muerte o daños materiales.



**PRECAUCIÓN:** Desconecte la energía del sistema antes de trabajar en la unidad para evitar lesiones personales, daños al entorno circundante y/o daño a la unidad.



**PRECAUCIÓN:** Instale siempre un fusible del tamaño adecuado para evitar daños al producto en caso de ocurrir un cortocircuito. No instalar el fusible adecuado podría incrementar el riesgo de funcionamiento incorrecto de la bomba, teniendo un resultado potencial de lesiones personales y/o riesgo de incendio. La etiqueta del producto describe el tamaño correcto del fusible para su modelo.



**PRECAUCIÓN:** Mantenga todas las conexiones de cables por encima del nivel más alto de agua. Los cables deben unirse con conectores y un sellante de grado marino para evitar la corrosión del alambre.



**PRECAUCIÓN:** El cableado eléctrico deberá llevarlo a cabo un electricista cualificado y competente, de conformidad con todos los códigos eléctricos locales y nacionales.



**PRECAUCIÓN:** Esta bomba tiene un interruptor de presión integrado. Cuando se conecta a la corriente, puede ponerse en marcha automáticamente sin ninguna advertencia si el interruptor de presión detecta presión por debajo de la presión de cierre del interruptor.

## Recursos

<b>Hojas de datos técnicos</b>	Consulte el sitio en Internet. Las hojas de datos incluirán información técnica así como piezas de recambio.
<b>Números de piezas disponibles/Configuraciones/ Accesorios</b>	Consulte el sitio en Internet. Nuestro catálogo, folletos y documentación del distribuidor también incluirán esta información.
<b>Servicio al Cliente/ Soporte Técnico</b>	Consulte en la tapa los números de contacto regionales pertinentes.
<b>Otra información y recursos</b>	Consulte el sitio en internet.

## Cumplimiento

<b>Directiva</b>	<b>Estándares</b>
<b>2014/30/EU</b> Compatibilidad Electromagnética (EMC)	<b>EN 60945:2002</b> Equipos y sistemas de navegación marítima y comunicación radial. Requerimientos generales. Métodos de prueba y resultados de pruebas requeridos.
<b>2013/53/EU</b> Embarcación recreativa (RCD)	<b>ISO 8846:1990 (EN 28846:1993)</b> Embarcación pequeña. Dispositivos eléctricos. Protección contra encendido de gases inflamables circundantes.
<b>2011/65/EU</b> Restricción de sustancias peligrosas (RoHS)	<b>EN 50581:2012</b> Documentación técnica para la evaluación de productos eléctricos y electrónicos con respecto a la restricción de sustancias peligrosas.

## Garantías de devoluciones

La garantía limitada de Xylem garantiza este producto contra defectos y mano de obra por un período de 3 años. La garantía es exclusiva y reemplaza a cualquier otra garantía implícita o expresa, garantía, condición o término de cualquier naturaleza en relación con los productos suministrados en lo sucesivo, incluyendo, sin limitación, cualquier garantía implícita de comerciabilidad e idoneidad para un propósito en particular, que son por la presente exoneradas y excluidas. Con excepción de lo establecido por ley en sentido contrario, el recurso exclusivo del comprador y la responsabilidad adicional del vendedor para un incumplimiento de cualquiera de las garantías precedentes se limitan a la reparación o reemplazo del producto y en todos los casos se limitará a la cantidad pagada por el comprador en adelante. El vendedor no es responsable bajo ninguna circunstancia de otros daños, sean directos, indirectos, liquidados, incidentales, consecuentes, punitivos, ejemplares o daños especiales, incluyendo, sin limitarse a estos, pérdida de ganancias, pérdida de ahorros o ingresos anticipados, pérdida de ingresos, pérdida de negocio, pérdida de producción, pérdida de oportunidad o pérdida de reputación. Esta garantía es únicamente una representación de la garantía limitada completa. Para obtener una explicación detallada, por favor, visite [www.xylem.com/en-us/support/](http://www.xylem.com/en-us/support/), llame a nuestro número comercial listado o escriba una carta a su oficina regional.

## Procedimiento para devoluciones

Las devoluciones bajo garantía se realizan a través del lugar de compra. Por favor, póngase en contacto con la entidad apropiada con un recibo de compra para verificar la fecha.

# Instalación

## Montaje de la bomba

Utilizando la base de amortiguación de caucho, fije la bomba a una superficie sólida por encima de la línea de agua en un área seca con ventilación adecuada. Coloque la bomba horizontalmente o, de hacerlo verticalmente, con el cabezal de la bomba mirando hacia abajo. La bomba no es sumergible.

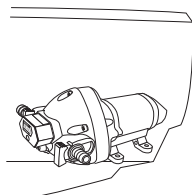

Montaje horizontal

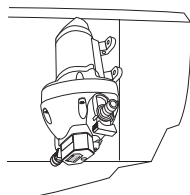

Montaje vertical



No sumergir

## Instalación de las tuberías

Se recomienda el uso de una manguera flexible de un tamaño que corresponda con el de los accesorios incluidos. Acople la manguera firmemente a estos accesorios utilizando dos abrazaderas de manguera de acero inoxidable por accesorio. Inserte el lado de la junta tórica de los accesorios dentro del cabezal de la bomba y luego empuje hacia adentro los clips de retención para asegurar los accesorios. Deberá instalarse un filtro de malla Jabasco de 20 o 40 sobre el lado de entrada de la bomba. El cabezal de la bomba tendrá una flecha sobre el mismo indicando la dirección del flujo. La amplia mayoría de las bombas son de izquierda a derecha, como se muestra a continuación.

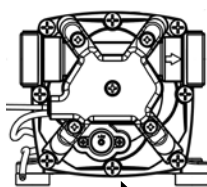
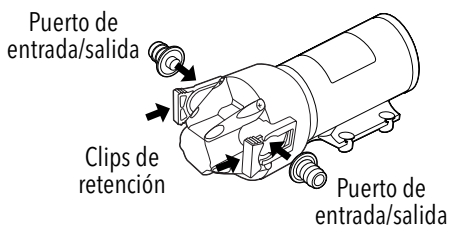

Dirección de flujo normal

## Conexión a una fuente de alimentación



**ADVERTENCIA SOBRE SEGURIDAD:** Antes de su activación, asegúrese de que las abrazaderas de la manguera, la manguera de descarga y los clips de retención sobre los accesorios estén asegurados.

Deben utilizarse el calibre del cable y el tamaño del fusible adecuados basándose en el consumo de corriente máximo, la longitud del cable y los estándares normativos pertinentes. La información sobre los fusibles y el consumo de corriente se muestra en la etiqueta de la bomba. Se muestra a continuación la conexión correcta de los conductores positivo y negativo a la fuente de alimentación.

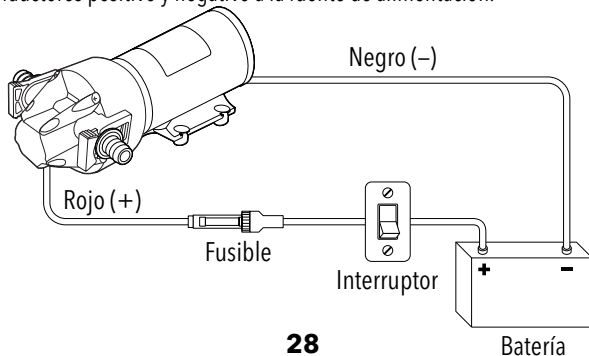

Estas bombas vienen equipadas con conductores de cables que sean de 14, 16, o 18 AWG (2,5 mm<sup>2</sup>, 1,5 mm<sup>2</sup>, o 1 mm<sup>2</sup>). El calibre del cable se puede encontrar impreso en los conductores. A continuación encontrará una guía para utilizar cuando se prolonguen los cables. No utilice un cable de diámetro más pequeño que los conductores de la bomba.

## Tamaño de cable recomendado

Longitud total del cable (positivo a bomba a tierra) – pies (metros)

0 – 6 pies (0 – 1,8 m)	6 – 10 pies (1,8 – 3 m)	10 – 15 pies (3 – 4,6 m)	15 – 30 pies (4,6 – 5,5 m)	30 – 40 pies (5,5 – 12,2 m)
16 AWG (1,5 mm <sup>2</sup> )	14 AWG (2,5 mm <sup>2</sup> )	12 AWG (4 mm <sup>2</sup> )	10 AWG (6 mm <sup>2</sup> )	8 AWG (10 mm <sup>2</sup> )

## Funcionamiento

Asegúrese de que el lado de entrada de la tubería conectado a la entrada de la bomba esté sumergido en agua. Con la energía encendida y la tubería de descarga abierta, deje que la bomba se cee. Si estuviera equipada con un interruptor de presión a pedido, la bomba se encenderá cuando la tubería de descarga esté abierta y se apagará una vez que la tubería se cierre y se alcance la presión de desconexión. Cuando haya terminado, apague manualmente la alimentación a la bomba. Tenga en cuenta que la bomba está diseñada únicamente para funcionamiento intermitente. Si se sobrecalienta, la protección térmica la apagará hasta que se enfríe lo suficiente, momento en el cual se restablecerá automáticamente.

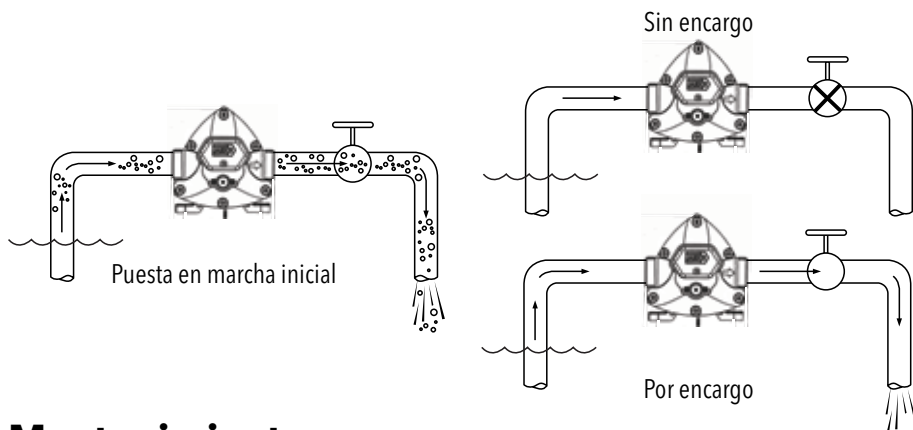

## Mantenimiento

### Durante temporada

Periódicamente (se recomienda mensualmente) controle las conexiones eléctricas, las conexiones hidráulicas y si las tuberías están flojas, y si hay síntomas de daño o algo inusual. Inspeccione el filtro y límpielo en la medida que sea necesario.

### Fuera de temporada y almacenamiento durante el invierno

Drene correctamente la unidad retirando la tubería de entrada del líquido y haciendo funcionar la bomba hasta que no dispense más líquido. Almacene la bomba para el invierno (de encontrarse en un entorno donde las temperaturas bajen por debajo de la temperatura de congelamiento) con un anticongelante adecuado haciendo funcionar la bomba para llenarla con el anticongelante. No deje que se congele ningún líquido en la bomba. De ocurrir esto, el líquido se expandirá, pudiendo agrietar la bomba o dañar los componentes internos.





**[www.xylem.com/jabsco](http://www.xylem.com/jabsco)**

© 2019 Xylem Inc. All right reserved.  
Jabsco is a trademark of Xylem Inc. or one of its subsidiaries.  
81000475 Rev. A 9/2019